

# CASSETTIERE E MOBILI DI SERVIZIO

PEDESTALS AND SERVICE UNITS / CAISSONS ET MEUBLES DE SERVICE

CONTAINER UN MULTIFUNKTIONSELEMENTE / CAJONERAS Y MEUBLES DE SERVICIO

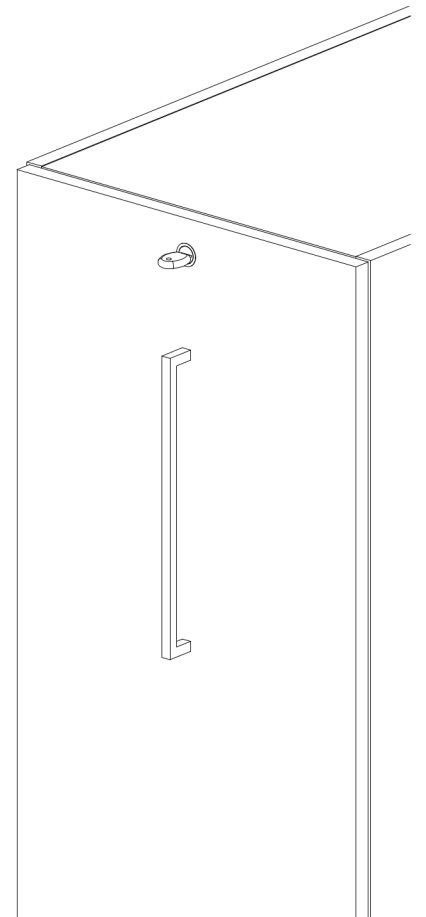
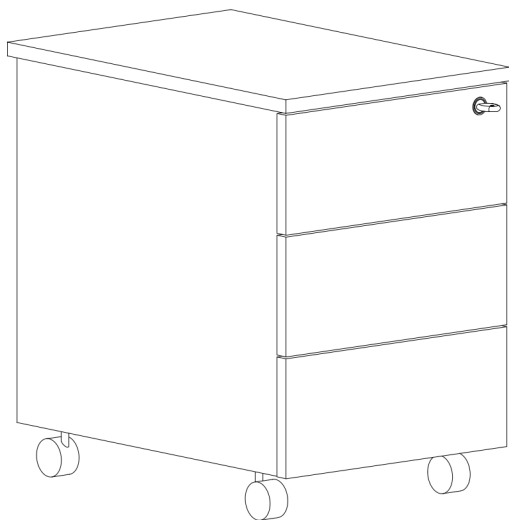
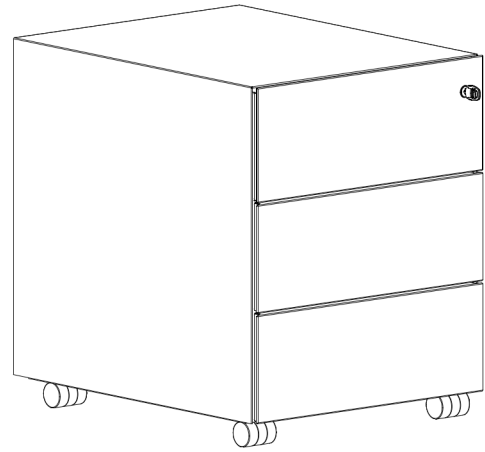

**CASSETTIERE E MOBILI DI SERVIZIO IN MELAMINICO SU RUOTE**

La struttura e i frontali sono costituiti da pannelli melaminico spessore 18 mm con ante e cassetti bordati in ABS; sono dotate di serratura centralizzata con 2 chiavi pieghevoli.

I cassetti sono in melaminico rivestito PVC colore alluminio e corrono su guide a rullo ad estrazione parziale.

I cassetti in metallo sono verniciati con polveri epossidiche color alluminio e corrono su guide a rullo ad estrazione totale con sistema antiribaltamento.

Il cassetto classificatore è composto da un cassetto in metallo verniciato con polveri epossidiche color alluminio montato su guide ad estrazione totale e dotato di telaio per cartelle sospese e aste reggicartella.

Le ruote piroettanti sono in ABS con freno, mentre il classificatore è dotato di 5° ruota anti-ribaltamento.

**CASSETTIERE IN METALLO SU RUOTE**

Cassettiera metallica su ruote piroettanti di cui 2 con leva freno, dotata di chiusura centralizzata e sistema anti ribaltamento, frontali con impugnatura laterale; la struttura portante e' realizzata in lamiera d'acciaio DC01 prima scelta spessore mm.1,5, mentre la scocca ed i frontali sono realizzati in lamiera d'acciaio DC01 prima scelta spessore mm.0,8. I cassetti scorrono su guide a rullini e il classificatore su guide a sfere ad estrazione totale.

La verniciatura avviene mediante applicazione di polveri epossidiche previo fosfosgrassaggio ed asciugatura in forno a 180 gradi.

**PEDESTALS AND SERVICE UNITS ON CASTORS**

Structure and frontals are made of melamine thickness mm 18 with doors and drawers with ABS edge.

They are equipped with central lock and double folding key.

Drawers are made of PVC-coated melamine in aluminium color and they run on partial extraction roller guides.

Metal drawers are painted with epoxy powder in aluminium color and they run on total extraction roller guides with anti-overturning system.

The filing drawer is composed of a metal drawer painted with epoxy powder in aluminium color mounted on full extension runners and it is equipped with frame and rails for suspended folders.

Swiveling castors with brake are in ABS and filing drawer is equipped with anti-overturning fifth castor.

**METAL PEDESTAL ON CASTORS**

Metal pedestal is equipped with swiveling castors, 2 of which with brake lever. Central lock and anti-overturning system. Frontals with side handle grip.

The supporting structure is made of steel sheet DC01 first choice thickness mm 1,5. Body and frontals are made of steel sheet DC01 first choice thickness mm 0,8.

Drawers run on roller guides and filing drawer runs on ball guides with total extraction.

Painting is done by application of epoxy powder after phosphodegreasing and oven drying at 180°

**CAISSONS ET MEUBLES DE SERVICE SUR ROULETTES**

La structure et les façades sont réalisées en melamine épaisseur mm 18 et portes et tiroirs avec bord en ABS. Elles sont équipées de serrure centralisée avec 2 clé pliables.

Les tiroirs sont réalisés en melamine revetu en PVC couleur aluminium et ils courent sur des guides à rouleaux avec extraction partielle.

Les tiroirs en métal sont verni avec poudres epoxy couleur aluminium et ils courent sur des guides à rouleaux avec extraction totale et ils sont équipés des système anti-basculé.

Le tiroir classeur est composé d'un tiroir en métal verni à poudres epoxy couleur gris aluminium et il est monté sur guides à extraction totale et équipé de chassis et tiges pour dossiers suspendus.

Les roulettes pivotantes avec frein sont en ABS et le tiroir classeur est équipé avec 5ème roulette anti-basculé.

**CAISSONS EN METAL SUR ROULETTES**

Le caisson en métal sur roulettes, dont 2 avec levier frein, est équipé de serrure centralisée et système anti-basculé.

Façades avec poignée latérale.

La structure portante est réalisée en tôle d'acier DC01 de premier choix épaisseur mm 1,5 tandis que le corp et les façades sont en tôle d'acier DC01 de premier choix épaisseur mm 0,8.

Les tiroirs courent sur guides à rouleaux et le tiroir classeur sur guides à billes avec extraction totale.

La peinture se fait en appliquant des poudres epoxy après phosphodégraissage et séchage au four à 180°.

**CONTAINER UND MULTIFUNKTIONSELEMENTE AUF RÄDERN**

Die Struktur und die Fronten bestehen aus 18-dicken Melaminplatten mit Türen und Schubladen in ABS eingefasst. Sie sind mit einem Zentralschloss mit 2 Klappschlüsseln ausgestattet.

Die Schubladen bestehen aus aluminiumfarbenem PVC-beschichtetem Melamin und auf Rollenführungen mit teilweiser Extraktion laufen lassen.

Die Metallschubladen sind mit aluminiumfarbenen Epoxidpulvern lackiert und sie laufen auf Rollenführungen mit vollständiger Absaugung mit Anti-Kipp-System.

Die Aktenschublade besteht aus eine Metallschublade mit aluminiumfarbenen Epoxidpulvern auf Vollauszugschienen montiert und mit Aufhängungsrahmen und Ordnerhalterstangen ausgestattet.

Die Schwenkräder sind in abs mit Bremse während der Aktenschublade mit einem fünften Umkipprad ausgestattet ist.

**METALLCONTAINER AUF RÄDERN**

Container aus Metall auf schwenkbaren Rädern, davon 2 mit Bremshebel, mit Zentralschloss und Kippschutz ausgestattet. Schubladenfronten mit Seitengriff.

Die tragende Struktur besteht aus Stahlblech DC01 erster Wahl dicke mm 1,5 während der Körper und die Fronten aus Stahlblech DC01 erster Wahl dicke mm 0,8 gemacht werden.

Die Schubladen gleiten auf Rollenführungen und die Aktenschublade gleitet auf vollständig ausziehbaren Kugellagerführunge.

Das Lackieren erfolgt durch Auftragen von Epoxidpulvern nach dem Phosphodefetten und Trocknen im Ofen bei 180°

**CAJONERAS Y MUEBLES DE SERVICIO SOBRE RUEDAS**

Las estructuras y los frentes son de paneles de melamina espesor mm 18 con puertas y cajones con borde ABS y están equipados con cerradura centralizada con 2 llaves plegables.

Los cajones son de melamina recubierta de PVC de color aluminio y corren sobre guías de rodillos con extracción parcial.

Los cajones de metal están pintados con polvos epoxi de color aluminio y corren sobre guías de rodillos totalmente extraíbles con sistema antivuelco.

El cajón archivador está compuesto por un cajón metálico pintado con polvos epoxi de color aluminio y montado en guías de extensión completa y equipado con un chasis para colgar archivos y varillas porta archivos.

Las ruedas giratorias son de ABS con freno mientras que el clasificador está equipado con una quinta rueda antivuelco.

**CAJONERA METALICA SOBRE RUEDAS**

Cajonera de metal con ruedas giratorias de los cuales 2 con freno, equipado con cierre centralizad y sistema anti-vuelco, frente con asa lateral.

La estructura de soporte está hecha de chapa de acero DC01 de primera elección espesor mm 1,5 mientras el cuerpo y los frentes estan hechos de chapa de acero DC01 de primera elección espesor mm 0,8.

Los cajones se deslizan sobre guías de rodillos y el clasificador en guías de bola de extensión completa.

La pintura se realiza aplicando polvos epoxi después de fosfodesengrasar y secar en el horno a 180 °.



**METALLO**

METAL / METAL / METALL / METAL



**MT001**  
BIANCO  
WHITE / BLANC  
WEISS / BLANCO

**MT040**  
GRIGIO  
GREY / GRIS  
GRAU / GRIS

**MT020**  
NERO  
BLACK / NOIR  
SCHWARZ / NEGRO

**MELAMINICO CARB P2**

MELAMINE CARB P2 / MELAMINE CARB P2 / MELAMIN CARB P2 / MELAMINICO CARB P2

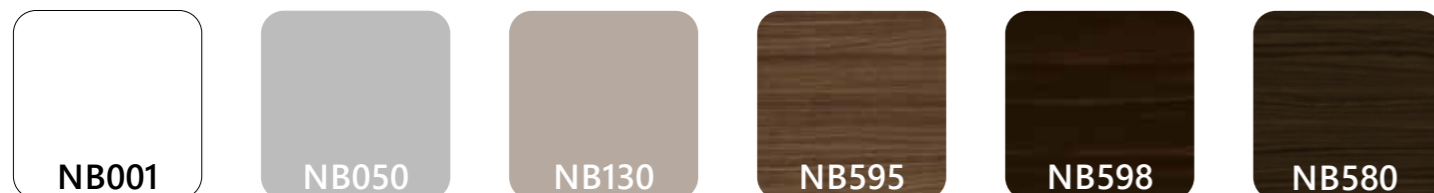

**NB001**  
BIANCO  
WHITE / BLANC  
WEISS / BLANCO

**NB050**  
GRIGIO  
GREY / GRIS  
GRAU / GRIS

**NB130**  
TORTORA  
DOVE GREY / TAUPE  
TAUBENGRAU / PALOMA

**NB595**  
NOCE MORO  
MORO WALNUT / NOYER MORO  
MORO NUSSBAUM / NOGAL MORO

**NB598**  
TERMO WOOD  
TERMO WOOD / TERMO WOOD  
TERMO WOOD / TERMO WOOD

**NB580**  
MANDORLO  
ALMOND / AMANDE  
MANDEL / ALMENDRA



**NB501**  
ROVERE  
OAK / CHENE  
EICHE / ROBLE

**NB525**  
NOCE GRIGIO  
GREY WALNUT / NOYER GRIS  
GRAU NUSSBAUM / NOGAL GRIS

**NB524**  
NOCE MODERNO  
MODERN WALNUT / NOYER MODERNE  
MODERN NUSSBAUM / NOGAL MODERNO

**NB102**  
FA44  
FA44

**NB101**  
FA42  
FA42

**NB103**  
FA48  
FA48



**NB150**  
BLU INTENSO  
DEEP BLUE / BLEU INTENSE  
TIEFBLAU / AZUL INTENSO

**NB151**  
CERULEO  
CERULEAN BLUE / BLEU CÉRULÉEN  
HIMMELBLAU / AZUL CERÚLEO

**NB152**  
CARTA DA ZUCCHERO  
LIGHT BLUE / BLEU CIEL  
HELLBLAU / AZUL

**NB155**  
SALVIA  
SAGE / SAUGE  
SALBEI / SALVIA

**NB156**  
ARAGOSTA  
LOBSTER ORANGE / ORANGE ÉCREVISSE  
HUMMERORANGE / NARANJA LANGOSTA

**NB030**  
NERO  
BLACK / NOIR  
SCHWARZ / NEGRO

**LEGNO**

VENEER / BOIS / HOLZ / MADERA

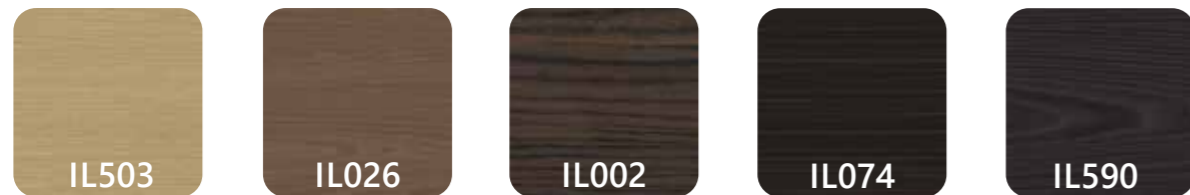

**IL503**  
ROVERE  
NATURAL WALNUT  
NOYER NATUREL  
NATURNUSSBAUM  
NOGAL NATURAL

**IL026**  
NOCE NATURALE  
NATURAL WALNUT  
NOYER NATUREL  
NATURNUSSBAUM  
NOGAL NATURAL

**IL002**  
SMOKED OAK  
SMOKED OAK  
SMOKED OAK  
SMOKED OAK

**IL074**  
EBANO NERO  
BLACK EBONY  
EBENE NOIR  
SCHWARZES EBENHOLZ  
ÉBANO NEGRO

**IL590**  
FRASSINO NERO  
BLACK ASH  
FRENE NOIR  
ASCHE SHWARZ  
CENIZA NEGRO



C1

C2

C3

**S** STRUTTURA  
Structure / Structure  
Struktur / Estructura

MELAMINICO  
Melamine / Melamine / Melamin / Melamina

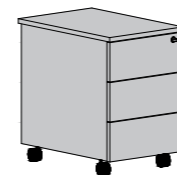

Cassetto interno solo nero  
Internal drawer only black / Tiroir intérieur uniquement noir  
Innere Schublade nur schwarz / Cajon interior solo negro

**S** STRUTTURA  
Structure / Structure  
Struktur / Estructura

METALLICA  
Metal / Metal / Metall / Metal

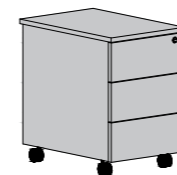

Cassetto interno solo nero  
Internal drawer only black / Tiroir intérieur uniquement noir  
Innere Schublade nur schwarz / Cajon interior solo negro

CASSETTO PVC  
PVC drawer / Tiroir PVC  
PVC Schublade / Cajon PVC

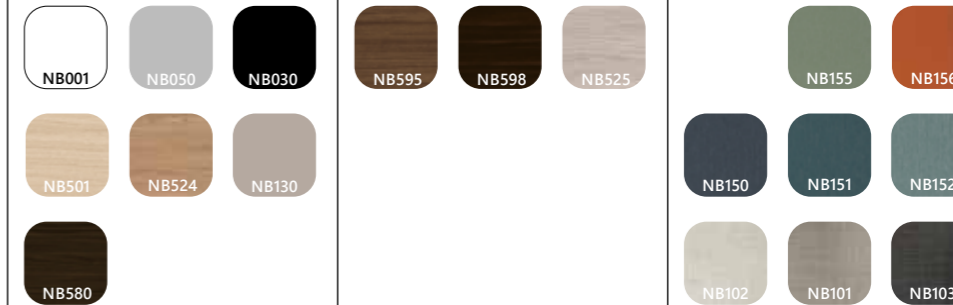
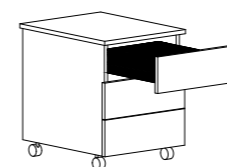

	L1	L2	
<p><b>S</b> STRUTTURA Structure / Structure Struktur / Estructura</p>			
<p><b>LEGNO</b> Veneer / Bois / Holz / Madera</p> <p>Cassetto interno solo nero Internal drawer only black / Tiroir intérieur uniquement noir Innere Schublade nur schwarz / Cajon interior solo negro</p>			
<p><b>M</b> MANIGLIA OPTIONAL Optional handle / Poignée optionnelle Optional Griff / Manija opcional</p>	↓	↓	
<p><b>Metallo</b> Metal / Métal Metal / Metal</p> <p><b>MM01</b></p>			
<p><b>Metallo</b> Metal / Métal Metal / Metal</p> <p><b>MM02</b></p>			
<p><b>C</b> CHIAVE SERRATURA Lock key / Clé pour serrure Schlüssel für Schloss / Clave para cerradura</p>	↓	↓	
<p><b>CASSETTO PVC</b> PVC drawer / Tiroir PVC PVC Schublade / Cajon PVC</p>			



<p><b>P</b> CASSETTIERA Pedestal / Caisson Container / Cajonera</p>					
<p><b>M</b> MANIGLIA OPTIONAL Optional handle / Poignée optionnelle Optional Griff / Manija opcional</p>	↓	↓	↓	↓	↓
<p><b>Metallo</b> Metal / Métal Metal / Metal</p> <p><b>MM01</b></p>					
<p><b>C</b> CHIAVE SERRATURA Lock key / Clé pour serrure Schlüssel für Schloss / Clave para cerradura</p>	↓	↓	↓	↓	↓
<p><b>R</b> RUOTE Castors / Roulettes Rädern / Ruedas</p>	↓	↓	↓	↓	↓

